

Superior quality. That's how we roll

Kvalita bez kompromisů – to je naše filozofie!

Nejrozsáhlejší sortiment půdních válců

dal-bo.com



PŮDNÍ VÁLCE V PRACOVNÍM ZÁBĚRU 1.50 M - 24.30 M

MiniMax 3-dílné
MaxiRoll 3-dílné 5-segmentové
LevelFlex

MiniMax XL 3-dílné
MaxiRoll HD 5-dílné
FrontFlex

PowerRoll 5-dílné
MaxiRoll Greenline 300
CombiFlex

MegaRoll 9-dílné
MaxiRoll Greenline

MaxiRoll 3-dílné
MaxiCut



Již od roku 1948 Vám pomáháme nejen k vysokým výnosům.

Firma DAL-BO zaručuje řemeslnou kvalitu, genialitu řešení a desítky let zkušeností. Jen tak je možné vyrábět vysoce kvalitní zemědělské stroje odpovídající požadavkům náročných zákazníků.

Již od roku 1948 tak dodáváme zemědělcům na celém světě tu nejlepší techniku pro zpracování půdy.

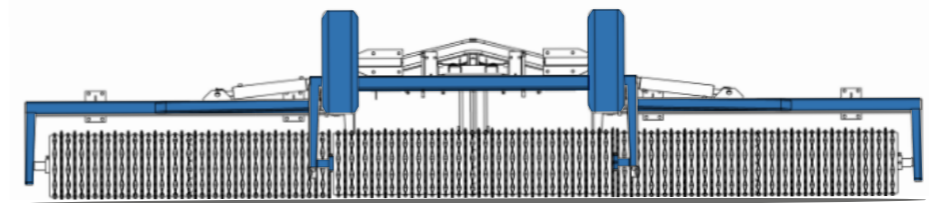

Kvalita bez kompromisů – to je naše filozofie!



Litínové kruhy Dal-Bo



SNOWFLAKE®

6-ti násobná pevnost - navíc s 6-ti letou zárukou!



50 cm
12 loukotí



55 cm
14 loukotí

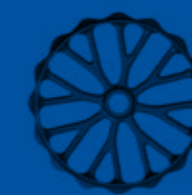

60 cm
16 loukotí

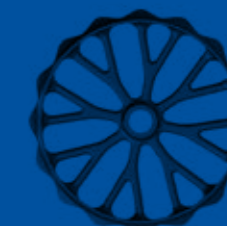

65 cm
16 loukotí

Název těchto patentovaných kruhů vychází z nového designu paprsků podobající se sněhové vločce. Bez změny materiálu a hmotnosti vyvinula firma DAL-BO A/S kruhy Snowflake®, které mají šestinásobnou pevnost v porovnání s obvyklými kruhy Cambridge. Proto také poskytujeme na tyto díly záruku v délce 6-ti let. Kruhy SNOWFLAKE® jsou patentovány po celé Evropě – je chráněna značka výrobku i jeho konstrukce!

Princip funkce:

Široký kruh je nasazen bez vůle na hřídeli. Úzký „čistící kruh“ je montován s malou vůlí, která garantuje správné čištění a protierozní zpracování pozemku. Při válení po zasetí je třeba dbát na to, aby se kruhy Cambridge používaly v dostatečně suchých půdách. Jinak hrozí nebezpečí nadměrného utužení půdy.

Použití v zemědělství:

Válení po zasetí:

Kruhy Cambridge se převážně používají právě k válení po zasetí, a to pro optimální zpětné utužení seťového lože. 98% všech zemědělců u nás důvěřuje kruhům Cambridge! Díky našim zaobleným profilům kruhů a speciálnímu zvlněnému tvaru kruhu DAL-BO se dosahuje optimálně strukturovaného povrchu půdy, což je především důležité pro půdy ohrožené erozí. Náš tvar kruhu zabraňuje při válení po zasetí zahrabávání osiva (řepka a další drobné osivo) a také dochází k podstatně menšímu porušení listů při válení obilních porostů brzy na jaře. Kromě toho je tvar kruhu prokazatelně méně citlivý vůči kamenům!

Příprava seťového lože:

V případě suchých půdních podmínek lze kruhy Cambridge velmi úspěšně použít pro přípravu seťového lože. Doporučujeme Vám před válce namontovat lištu Crackerboard, popř. sekce kultivačních bran.

Likvidace posklizňových zbytků a škůdců (např. zavíječe kukuřičného):

V případě použití těžkých kruhů 55, 60 nebo 65 cm lze docílit, při vhodných půdních podmínkách, mimořádných výsledků v likvidaci posklizňových zbytků a škůdců - kukuřičná strniště se rozruší, rozdrť a tím se zničí přirozené životní prostředí např. zavíječe kukuřičného. Kombinací s lištou Crackerboard, nebo s naším speciálně vyvinutým nožovým válcem se dosáhne téměř 100 % výsledku. To vše při výkonu okolo 10 ha/h, spotřebě motorové nafty 3-4 l/ha a minimálních nákladech na opotřebitelné díly!

Použití na loukách a pastvinách:

Na loukách a pastvinách doporučujeme rovněž naše těžké kruhy 55, 60 nebo 65 cm. Zejména při ještě mírně vlhkých půdních podmínkách se dosáhne optimálního a rovnoměrného zpětného utužení travnatého povrchu. Současně rozptýlené osivo se pevně zatlačí, čímž se zajistí výhodné podmínky pro jeho vzházení. Vhodné doplnění válců o další příslušenství z naší nabídky zaručí dokonalé srovnání pozemků, zatlačení kamenů, rozrušení mechu, vyvláčení stařiny,

Kruhy Cross-Combi

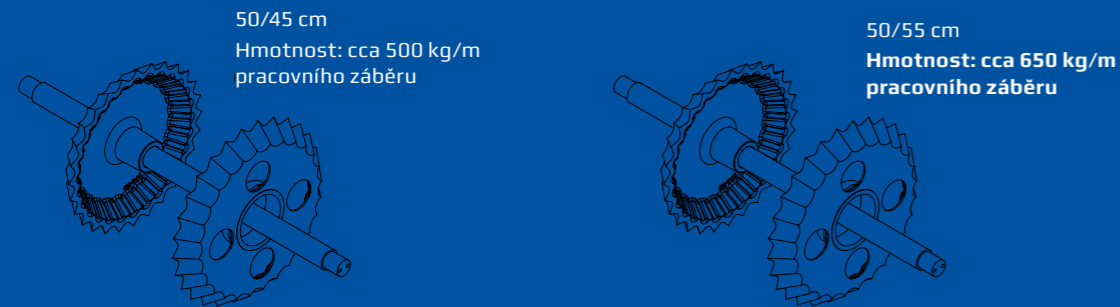

Díky použití vysoce kvalitních odlitků poskytuje firma DAL-BO A/S na všechny kruhy CrossCombi prodlouženou záruku v délce 3 let! Ve spojení se sériově montovanými hřídeli o průměru 60 mm vyrobenými ze speciální oceli CRMO4V a osvědčenými robustními rámy strojů DAL-BO, rovněž z vysoce kvalitní oceli, je zaručena dlouhá životnost všech našich strojů.

Princip funkce:

Rozdílně velké hvězdicové kruhy mají různé obvodové rychlosti. Menší kruh pevně umístěný na hřídeli se otáčí rychleji. Větší kruh se může díky většímu vnitřnímu otvoru volně pohybovat 6 cm směrem nahoru. Díky této jedinečné souhře se docílí vynikajícího efektu samočištění. Kromě toho „zaoblené“ hrany hvězdicového profilu zaručují, že se na vlastním kruhu nemůže „zachycovat“ žádná půda – je totiž velmi rychle odváděna směrem ven. Díky bodovému působení tlaku velkého počtu hrotů na m² se dosahuje vynikajícího zpracování půdy i do hloubky.

Použití v zemědělství:

Příprava seťového lože:

Kruhy CrossCombi jsou díky popsanému principu funkce vhodné pro dokonalou přípravu seťového lože. Dobré hloubkové vedení a s tím spojené drčení hroud přispívají k vytvoření optimálně strukturovaného seťového lože s velmi jemnou strukturou půdy na úrovni ukládání osiva a větších hroud na povrchu půdy. Zabraňuje se tak účinně zejména erozi a tvoření půdních škraloupů. Doporučujeme Vám před válce namontovat smykovou lištu Crackerboard, popř. sekce kultivačních bran.

Likvidace posklizňových zbytků a zavíječe kukuřičného:

Vysoký počet hrotů na m² a také vysoká hmotnost kruhů CrossCombi garantují rozdrčení strniště kukuřice. Tím se zničí přirozené životní prostředí zejména zavíječe kukuřičného. V kombinaci se smykovou lištou Crackerboard, nebo s naším speciálně vyvinutým nožovým válcem se dosáhne téměř 100 % výsledku. A to při hektarovém výkonu cca 10 ha/h, spotřebě motorové nafty 3-4 l/ha a minimálních nákladech na opotřebitelné díly!

Válení po zasetí:

Pro zaválení po zasetí lze kruhy CrossCombi bez výhrad doporučit pouze na plochách ohrožených erozí. Na všech ostatních plochách se po celém světě nejlépe osvědčil klasický kruh Cambridge, jehož podíl na trhu přesahuje 98 %!

Použití na loukách a pastvinách:

Pro co možná nejlepší zpětné utužení Vám doporučujeme naše mimořádně těžké kruhy 55/50 cm! Hroty zajišťují intenzivní zpracování a provzdušnění travnaté plochy, a tím výrazně podporují vzházení porostu. Díky vynikajícímu přizpůsobení povrchu terénu se pomocí těchto kruhů dosahuje velmi rovnoměrného zpětného utužení půdy. Současně aplikované osivo se pevně zatlačí do půdy, a tím se zajistí jeho nejlepší vzházení. Výše popsaný princip funkce a „zaoblené“ hrany zaručují velmi dobrý efekt samočištění kruhů.

Kruhy Crosskill



53 cm

60 cm

Díky použití vysoce kvalitních odlitků poskytuje firma DAL-BO A/S na všechny kruhy Crosskill prodlouženou záruku v délce 3 let! Ve spojení se sériově montovanými hřídeli o průměru 60 mm vyrobenými ze speciální oceli CRMO4V a osvědčenými robustními rámy strojů DAL-BO, rovněž z vysoce kvalitní oceli, je zaručena dlouhá životnost všech našich strojů.

Princip funkce:

Rozdílně velké kruhy mají různé obvodové rychlosti. Menší kruh, který je pevně umístěný na hřídeli se otáčí rychleji. Větší kruh se může díky většímu vnitřnímu otvoru volně pohybovat o 6 cm směrem nahoru. Díky této jedinečné souhře se docílí vynikajícího efektu samočištění. Kruh je velmi dobře veden v hloubce pomocí bočních palců. Ve srovnání s kruhy CrossCombi jsou kruhy Crosskill o něco méně agresivní, a proto se doporučuje použití především pro střední a středně těžké půdy.

Použití v zemědělství:

Příprava seťového lože:

Kruhy Crosskill jsou díky výše popsanému principu funkce vhodné zejména pro přípravu seťového lože na středních a středně těžkých půdách. Dobré hloubkové vedení a drčení hroud přispívají k vytvoření optimálně strukturovaného seťového lože s jemnou půdou na úrovni ukládání osiva a větších hroud na povrchu půdy. Zabraňuje se tak účinně zejména erozi a tvoření půdních škraloupů. Tento tvar kruhů doporučujeme pro naše čelní nářadí, resp. pro použití v kombinacích na přípravu seťového lože.

Válení po zasetí:

Pro zaválení po zasetí lze kruhy Crosskill bez výhrad doporučit pouze na plochách ohrožených erozí. Na všech ostatních plochách se po celém světě nejlépe osvědčil klasický kruh Cambridge, jehož podíl na trhu přesahuje 98 %!

SNOWFLAKE® – 6-ti násobná pevnost s 6-ti letouzárukou!

Dal-Bo SNOWFLAKE®

Beze změny materiálu a hmotnosti vyvinula firma DAL-BO A/S kruhy Snowflake®, které mají 6-ti násobnou pevnost ve srovnání s běžnými kruhy Cambridge. Tyto nové a patentované kruhy zvládají vynikajícím způsobem řadu praktických testů jak na poli, tak i ve zkušební stolici speciálně vyvinuté pro tento účel.

Název tohoto patentovaného kruhu má základ v nové konstrukci paprsků, jež vzhledem připomínají sněhovou vločku. Bez změny materiálu a hmotnosti vyvinula firma DAL-BO A/S kruh SNOWFLAKE®, který má 6-ti násobnou pevnost ve srovnání s běžnými kruhy Cambridge. Proto poskytujeme záruku 6 let na tyto kruhy. Kruh SNOWFLAKE® je patentován - je chráněna značka výrobku i jeho konstrukce.

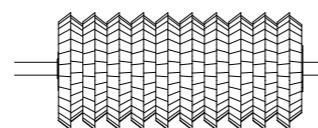
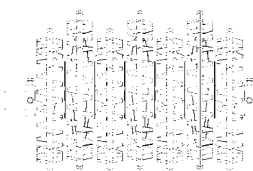
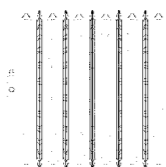

Kruhy Crossskill

Tyto kruhy se používají převážně ve spojení s před-seťovou přípravou středních a středně těžkých půd. Dosahuje se tak vynikajícího drčení hrud vrchní vrstvy půdy, tak i zpětného utužení seťového lože. Při menších pracovních rychlostech jemožné jejich použití i k zaválení po zasetí.

Kruhy CrossCombi

Tento nově vyvinutý kruh se díky své velmi vysoké hmotnosti (55cm – cca 650kg/m) vynikajícím způsobem hodí pro přípravu seťového lůžka, pro úpravu luk a pastvin, k likvidaci rostlinných zbytků a s tím spojeným přirozeným prostředím škůdců – např. zavíječe kukuřičného. Tyto kruhy díky své konstrukci dosahují vynikajícího samočisticího efektu.

V gumě uložená ložiska Kuličková bezúdržbová ložiska Kvalitní ocel



Kuličková bezúdržbová ložiska

Používáme v naší výrobě výhradně vysoce jakostní značkové ložiska (viz foto). Navíc jsou všechny polní válce ze závodu sériově vybaveny bezúdržbovými kuličkovými ložisky.



V gumě uložená ložiska

Válce PowerRoll od 14.30m do 18.30m jsou ze závodu dokonce sériově vybaveny bezúdržbovými kuličkovými ložisky uloženými v gumě (viz foto). Chráníme tak ložiska a hřídele, které tak poskytují dlouhou životnost dokonce i za nejtvrděších podmínek používání. V gumě uložená ložiskamohou být namontová ze závodu u všech polonesených válců, jakož i dodatečně vybavena.

Kvalitní ocel

DAL-BO A/S používá jen nejlepší a nejkvalitnější značkovou ocel ze Skandinávie a Německa. Jemnozrný materiál s vysokou kvalitou a robustní rámová konstrukce strojů zaručují vždy jejich dlouhou životnost!



MiniMax 3- dílné půdní válce 4.50 m– 9.30 m

Kompaktní, plněhydraulicky sklopné válce

Hydraulicky sklopné 3-dílné půdní válce s ležatými válcovými sekcemi a velmi nízko umístěným těžištěm. Konstrukce stroje umožňuje automatické přestavení z transportní do pracovní polohy a zpět bez nepohodlného manévrování přímo z kabiny traktoru. Díky velkému překrývání jednotlivých pracovních sekcí je i na nerovném terénu a při jízdě do zatáček zaručeno celoplošné zpracování půdy. Stabilní napínací pružiny jsou zárukou rozdělení hmotnosti na celou pracovní šířku stroje.

Vynikající přizpůsobení půdy a kopírování je docílena sériovým systémem DUOFLEX. MiniMax je již léta zdaleka nejprodávanějším půdním válcem v Evropě!



Standardní a volitelná výbava

Sériová výbava:

- Systém DUOFLEX
- Automatické vyrovnávání hmotnosti pružinami
- Plně hydraulické skládání a rozkládání z místa řidiče
- Stavitelná opěrná noha, připojení do hubice závěsu
- Bezúdržbová ložiska

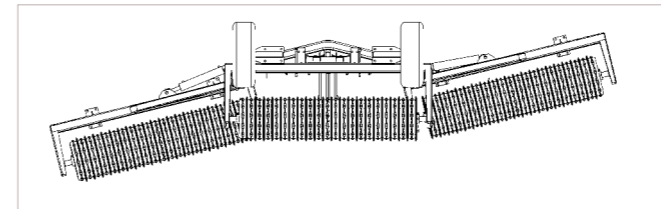

Technické údaje:

- Pneumatiky: 10.0/75 10ply (od 8,3 m: 11.5/80x15,3)
- Nosné hřídele prům. 60mm z oceli CRMO4V
- Hydraulické přípojky: 1x-1.čín., 1x2-čín.
- Výška zavěšení: 75 cm
- Připraveno pro smykovou lištu Crackerboard

Systém DUOFLEX - pomocí oválných otvorů válců a plovoucí polohy hydraulického okruhu dosáhneme vždy optimálního přizpůsobení terénu jednotlivých sekcí.



Válce MiniMax jsou velmi kompaktně konstruovány, vynikají snadnou obsluhou. Díky velké světlosti je jízda s válcem i v obtížném terénu jistá. Stabilní podvozek umožňuje bezpečnou přepravu na silnici.



MiniMax má plně hydraulické přestavení z transportní do pracovní polohy a zpět, které se provádí ze sedadla řidiče.



MiniMax je sériově připraven pro výbavu smykovou a planýrovací lištou Crackerboard (bez paralelogramu).



Hydraulicky výškově stavitelná lišta Crackerboard je upevněna třmeny k hlavnímu rámu a je osazena prsty z pružinové oceli 80x10mm se speciálně tvarovaným ostřím. Při použití stroje k zaválení je možné lištu hydraulicky vyzvednout a vyřadit tak z činnosti.



MiniMax – kvalita s dlouhou životností

Automatické rozložení hmotnosti

Naše řešení zaručuje, že až 20 % nadměrné hmotnosti, která skrz rám a podvozek zatěžuje středovou část stroje, je rovnoměrně přenesena na jeho boční části. Hmotnost se přenáší skrz silné tažné pružiny, které jsou aktivovány automaticky během rozkládání stroje a následně přenáší hmotnost rovnoměrně mezi všechny segmenty.

Plně hydraulické sklápění

Prostřednictvím 1x 2-čín. a 1x 1-čín. hydr. okruhu je Minimax pro obsluhu maximálně komfortní. Ze sedadla traktoru provedete přestavění stroje z transportní do pracovní polohy a zpět, tedy bez obtížného manévrování na poli a bez použití nářadí. Samozřejmostí je možnost vybavení stroje pro provoz na veřejných komunikacích.

DUOFLEX – systém

DUOFLEX = dokonalé kopírování všech pracovních sekcí válců ve vertikálním a horizontálním směru. Tím je zaručeno vždy rovnoměrné zpracování pozemku.

CRMO4V-hřídele ze speciální oceli

Jako nosné hřídele pro naše kruhy používáme výhradně 60mm hřídele z chrom-niklové oceli. Toto speciální legování zaručí co možná nejlepší pružnost hřídel při zachování jejich maximální tuhosti.

Robustní rámy ze švédské oceli

Technicky vyspělé rámy strojů ze speciální jemnozrnné oceli vždy garantují maximální stabilitu a životnost strojů! Vždy je zaručena vysoká pevnost, jednoduchost a stabilita rámu. Všechny rámy jsou dokonale vyztuženy a jejich poškození je prakticky vyloučeno. I z těchto důvodů si stroje Minimax velmi dlouho drží svoji cenu, a to i po letech aktivního používání!

DAL-BO kvalitní odlitky

Naše velmi jemnozrnné a vysoce kvalitní odlitky zaručují i v extrémních podmínkách zemědělství bezpečné a bezproblémové používání s mimořádnou životností. Proto také POUZE firma DAL-BO poskytuje mimořádnou prodlouženou záruku na odlitky!!

Technické údaje

Typ	4.50 m CB	5.30 m CB	6.30 m CB	7.60 m CB	8.30 m CB	9.30 m
Převodní šířka	2.30 m	2.50 m	2.50 m	2.50 m	2.50 m	3.00 m
SNOWFLAKE® 50 cm - hmotnost / počet kruhů	2 190 kg/ 91 ks	2 800 kg/ 109 ks	3 145 kg/ 129 ks	4 070 kg/ 157 ks	4 205 kg/ 165 ks	5 080 kg/ 187 ks
NOWFLAKE® 55 cm - hmotnost / počet kruhů	-	-	3 720 kg/ 129 ks	4 760 kg/ 157 ks	4 930 kg/ 165 ks	5 950 kg/ 187 ks
Crosskill 53 cm - hmotnost / počet kruhů	1 865 kg/ 45 ks	2 325 kg/ 55 ks	2 660 kg/ 63 ks	3 545 kg/ 79 ks	3 650 kg/ 83 ks	4 430 kg/ 93 ks
Crosskill 60 cm - hmotnost / počet kruhů	-	-	-	-	-	-
Cross-Combi 50 cm - hmotnost / počet kruhů	2 230 kg/ 78 ks	2 740 kg/ 94 ks	3 215 kg/ 114 ks	4 160 kg/ 134 ks	4 310 kg/ 142 ks	5 240 kg/ 156 ks
Cross-Combi 55 cm - hmotnost / počet kruhů	-	-	3 740 kg/ 114 ks	4 940 kg/ 134 ks	5 095 kg/ 142 ks	-
Pneumatiky	260/75 x15,3 TWIN	260/75 x15,3 TWIN	260/75 x15,3 TWIN	300/80 x15,3 TWIN	300/80 x15,3 TWIN	400/60 x15,5 TWIN
Potřeba výkonu min.	80 k	90 k	100 k	110 k	120 k	130 k
Hydraulické přípojky	1x2-čín. 1x1-čín.	1x2-čín. 1x1-čín.	1x2-čín. 1x1-čín.	1x2-čín. 1x1-čín.	1x2-čín. 1x1-čín.	1x2-čín. 1x1-čín.

MiniMax XL 3- dílné půdní válce 6.30 m – 8.30 m

Půdní válce MiniMax“XL” jsou zesíleným provedením válců MiniMax již sériově připraveny pro vybavení hydraulicky ovládanou smykovou a planýrovací lištou Crackerboard s možností použití kruhů o prům. až 60 cm.

Hydraulicky sklopné 3-dílné půdní válce s ležatými válcovými sekcemi a velmi nízko umístěným těžištěm. Konstrukce stroje umožňuje automatické přestavení z transportní do pracovní polohy a zpět bez nepohodlného manévrování přímo z kabiny traktoru. Díky velkému překrývání jednotlivých pracovních sekcí je i na nerovném terénu a při jízdě do zatáček zaručeno celoplošné zpracování půdy. Stabilní napínací pružiny jsou zárukou rozdělení hmotnosti na celou pracovní šířku stroje. Vynikající přizpůsobení půdy a kopírování je docíleno sériovým systémem DUOFLEX.



Standardní a volitelná výbava

Sériová výbava:

- Systém DUOFLEX
- Plně hydraulické sklápění bez manévrování
- Automatické vyrovnávání hmotnosti napínacími pružinami
- Stavitelná opěrná noha, připojení do hubice závěsu
- Osvětlení



Crackerboard

Hydraulicky přestavitelná smyková lišta Crackerboard, vybavená prsty 80x10mm z pružinové oceli a speciální opotřebitelnou deskou. Ovládání se provádí plně hydraulicky ze sedadla řidiče. Pro válení po zasetí lze lištu Crackerboard hydraulicky zvednout a vyřadit z činnosti.

Lišta Crackerboard nemá paralelogramové vedení!

Sériová výbava:

- Pneumatiky: 630: 300/80x15.3
- Pneumatiky: 830: 400/60x15.5
- Hydraulické přípojky: 1x1-čín., 1x2-čín.
- Nosné hřídele 60 mm z oceli CRMO4V
- Výška zavěšení: 75 cm
- Bezúdržbová ložiska



XL Greenline s ocelovými válci 610 mm plnitelnými vodou a odpruženou, hydraulicky ovládanou rovnací lištou.

Technické údaje

Typ	6.30 m XL	8.30 m XL	6.30 m XL Greenline	8.30 m XL Greenline
SNOWFLAKE® 50 cm hmotnost / počet kruhů	3 200 kg/ 129 ks	4 305 kg/ 165 ks	-	-
SNOWFLAKE® 55 cm hmotnost / počet kruhů	3 820 kg/ 129 ks	5 015 kg/ 165 ks	-	-
SNOWFLAKE® 60 cm hmotnost / počet kruhů	4 515 kg/ 129 ks	5 875 kg/ 165 ks	-	-
Crosskill 53 cm hmotnost / počet kruhů	2 685 kg/ 63 ks	3 750 kg/ 83 ks	-	-
Crosskill 60 cm hmotnost / počet kruhů	-	-	-	-
Cross-Combi 50 cm hmotnost / počet kruhů	3 320 kg/ 114 ks	4 450 kg/ 142 ks	3 320 kg/ 114 ks	4 450 kg/ 142 ks
Cross-Combi 55 cm hmotnost / počet kruhů	3 840 kg/ 114 ks	5 095 kg/ 142 ks	3 840 kg/ 114 ks	5 095 kg/ 142 ks
Ocelový válec 610 mm - hmotnost/počet	-	-	2100 kg/ 3900 kg	2600 kg/ 4860 kg
Pneumatiky	300/80 x15,5 TWIN	400/60 x15,5 TWIN	400/60 x15,5 TWIN	400/60 x15,5 TWIN
Potřeba výkonu min.	100 k	120 k	100 k	120 k
Hydraulické přípojky	1x2-čín. 1x1-čín.	1x2-čín. 1x1-čín.	1x2-čín. 1x1-čín.	1x2-čín. 1x1-čín.
Přepravní šířka	2.50 m	2.50 m	2.50 m	2.50 m

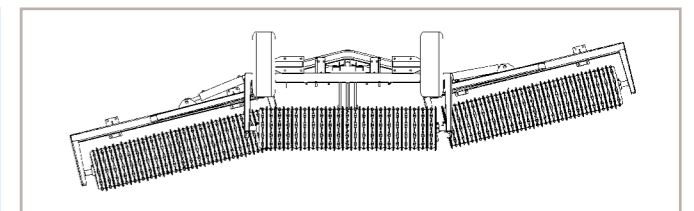

Systém DUOFLEX - pomocí oválných otvorů hydraulických válců a plovoucí polohy se dosáhne i při nejtěžších podmínkách optimálního přizpůsobení jednotlivých sekcí povrchu terénu.

PowerRoll 5- dílné půdní válce 10.30 m – 18.30 m

Kompaktní, plně hydraulicky stavitelné válce

Hydraulicky sklopné 5-dílné válce s 5 ležatými válcovými sekcemi a velmi nízko umístěným těžištěm. Promyšlená konstrukce stroje umožňuje přestavění z transportní do pracovní polohy bez nepohodlného manévrování. Díky velkému překrývání jednotlivých pracovních sekcí je i na nerovném terénu a při jízdě do zatáček zaručeno celoplošné zpracování půdy. Rovnoměrné rozdělení hmotnosti mezi jednotlivé sekce válců se provádí hydraulicky. Sériově montovaný tlakový akumulátor s tlakoměrem umožňuje maximální flexibilitu a usnadňuje ovládání. Ve spojení se systémem DUOFLEX dosáhneme optimálního přizpůsobení terénu s vynikajícím kopírováním jednotlivých sekcí válců. Dokonalé kulisové vedení otočných ramen umožňuje velmi jednoduché přestavění stroje z transportní do pracovní polohy a zpět.



Standardní a volitelná výbava

Sériová výbava:

- Kvalitní odlitky DAL-BO
- Stavitelná opěrná noha, od 14,30m hydraulicky
- Systém DUOFLEX
- Automatické zajištění při přepravě
- Hydro-pneumatické rozložení hmotnosti
- Osvětlení kompletní
- Zavěšení: 10,30 a 12,30m: hubice závěsu, od 14,30m rozporka kat III/III

Technické údaje:

- Bezúdržbová speciální přírubová ložiska od 14,30m ložiska uložena v gumě
- Nosné hřídele 60 mm z oceli CRMO4V
- Potřebné hydraulické přípojky: 3 x 2- čin. (10,30m a 12,30m 2 x 2-čin.)
- Pneumatiky: 10,30m - 12,30m: 480/45x17 TWIN 12,30 M"XL": 520/50X17 TWIN 14,30 M- 18,30 M: 600/50X22.50 TWIN

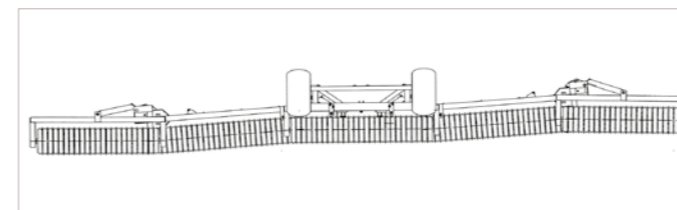

Systém DUOFLEX umožňuje optimální přizpůsobení pozemku a dokonalé kopírování všech pracovních sekcí. PowerRoll je sériově vybaven hydro-pneumatickým vyrovnáváním hmotnosti. Zvýšená hmotnost rámu a podvozku je přenášena přes dvojitě válce hydraulicky na boční. Tak je zaručen rovnoměrný tlak v celé pracovní šířce stroje. Ovládání je usnadněno sériově montovaným tlakoměrem.



Držák přísevu RotoSeeder



Hydraulický znamenák



Válce PowerRoll 18,3 m jsou novou vlajkovou lodí této typové řady. Jsou předurčeny pro použití na velkých plochách. Sériově střední opěrná ložiska, bezúdržbová ložiska uložena v gumě a hřídele o prům. 60 mm z oceli CRMO4V spolu s rozměrnými pneu zaručují dlouhou životnost stroje a zpracování půdy té nejvyšší úrovně.



Zavěšení je provedeno volitelně do výkvného závěsu, resp. rozporky. Hydraulická opěrná noha (sériově od 14,3 m) poskytuje maximální komfort ovládání a zaručuje jednoduchou agregaci stroje. Konstrukce tažné oje zajišťuje i s dvojmontáží pneumatik malé poloměry otáčení na souvrati.



Zavěs – rozporka, volně otočná do všech stran



Ložiska uložena v gumě

Standardní a volitelná výbava



Kompaktně sklopný válec Minimax má přepravní šířku pouze 3 m a velmi malou přepravní délku.



Nejdříve se provede zvednutí z automatické přepravní polohy a následně vyklopení - rozložení vnitřních bočních sekcí.



Následně se rozloží vnější boční sekce pomocí promyšleného systému otočné kulisy.



Po úplném rozložení se válce položí na zem a podvozek s pneu se zvedne od země.



Válec pracuje po celé šířce naprosto rovnoměrně a zajišťuje tak optimální zpětné utužení pozemku.

PowerRoll



PowerRoll 5-dílné

Technické údaje

Typ	10.30 m	12.30 m	12.30 m XL	14.30 m	15.30 m	16.30 m	18.30 m
SNOWFLAKE® 50 cm - hmotnost / počet kruhů	6 280 kg 209 ks	6 955kg/ 249 ks	-	8 950 kg/ 285 ks	9 505 kg/ 305 ks	9 980 kg/ 325 ks	11 170 kg/ 325 ks
SNOWFLAKE® 55 cm - hmotnost / počet kruhů	7 270 kg 209 ks	8 120 kg/ 249 ks	9 300 kg/ 249 ks	10250 kg/ 287 ks	10 790 kg/ 307 ks	11 380 kg/ 325 ks	12 745 kg/ 325 ks
SNOWFLAKE® 60 cm - hmotnost / počet kruhů	8 250 kg 209 ks	-	-	11 240kg/ 287 ks	11 850 kg/ 307 ks	12 975 kg/ 325 ks	-
SNOWFLAKE® 62 cm - hmotnost / počet kruhů	-	-	9 910 kg/ 249 ks	-	-	-	-
Crosskill 53 cm - hmotnost / počet kruhů	5 810 kg 107 ks	6 165 kg/ 127 ks	-	8 900kg/ 143 ks	8 980 kg/ 153 ks	9 430 kg/ 163 ks	10 550 kg/ 183 ks
Crosskill 60 cm - hmotnost / počet kruhů	6 900 kg 107 ks	7 840 kg/ 127 ks	-	9 410kg/ 143 ks	10 010 kg/ 153 ks	10 580kg/ 163 ks	12 080 kg/ 183 ks
Cross-Combi 50 cm - hmotnost / počet kruhů	6 790 kg 172 ks	6 855 kg/ 204 ks	-	9 080 kg/ 232 ks	9 720 kg/ 246 ks	10 580 kg/ 260 ks	11 350 kg/ 288 ks
Cross-Combi 55 cm - hmotnost / počet kruhů	-	-	8800 kg/ 249 ks	-	-	-	-
Potřeba výkonu min.	140 k	160 k	180 k	190 k	210 k	230 k	250 k
Hydraulické přípojky	1x2-čin. 1x1-čin.	2x2-čin.	3x2-čin.	3x2-čin.	3x2-čin.	3x2-čin.	3x2-čin.
Přepravní šířka	3.00 m	3.00 m	3.00 m	3.00 m	3.00 m	3.00 m	3.00 m
Pneumatiky	400/60 x15,5 TWIN	480/45 x17 TWIN	520/50 x17 TWIN	600/50 x22,5 TWIN	600/50 x22,5 TWIN	600/50 x22,5 TWIN	600/50 x22,5 TWIN

MegaRoll 9- dílné půdní válce 21.30 m -24.30 m

Kompaktní, plně hydraulicky sklopné válce

Hydraulicky sklopné 9-dílné půdní válce s ležatými válcovými sekcemi. Konstrukce stroje umožňuje jeho přestavení z transportní do pracovní polohy bez nepohodlného manévrování a z místa řidiče. Díky velkému překrývání jednotlivých válcových sekcí je i na nerovném terénu a při jízdě do zatáček zaručeno celoplošné zpracování půdy. Rovnoměrné rozdělení hmotnosti na všech 9 sekcích válců se provádí hydraulicky. Sériový systém DUOFLEX umožňuje ve spojení s pěti 3D výkyvnými zavěšeními uvnitř a čtyřmi výkyvnými zavěšeními na vnějších bočních sekcích optimální přizpůsobení terénu a tedy dokonalé kopírování všech pracovních sekcí. Všechny sekce válců jsou zavěšeny uprostřed, pět vnitřních sekcí je plynule předepnuto dusíkovými akumulátory a jsou tak i jištěny proti poškození.



MegaRoll



Technické údaje

Typ	21.30 m	24.30 m
SNOWFLAKE® 50 cm - hmotnost / počet kruhů	21 090 kg/ 430 ks	22 440 kg/ 489 ks
SNOWFLAKE® 55 cm - hmotnost / počet kruhů	23 340 kg/ 430 ks	24 690 kg/ 489 ks
Crosskill 53 cm - hmotnost / počet kruhů	19 275 kg/ 222 ks	20 620 kg/ 249 ks
Crosskill 60 cm - hmotnost / počet kruhů	22 700 kg/ 222 ks	23 970 kg/ 249 ks
Cross-Combi 50 cm - hmotnost / počet kruhů	22 465 kg/ 370 ks	23 735 kg/ 415 ks
Cross-Combi 55 cm - hmotnost / počet kruhů	-	-
Potřeba výkonu min.	300-450 k	300-450 k
Hydraulické přípojky	3x2-čín.	3x2-čín.
Převravní šířka	3.00 m	3.00 m
Pneumatiky	600/50 x22,5 TWIN	600/50 x22,5 TWIN

Sériová výbava:

- Kvalitní odlitky DAL-BO
- Zavěšení – rozporka kat. III, výkyvný závěs, nebo závěs K110 (POZOR - zatížení závěsu cca 4,5 t)
- Systém DUOFLEX
- Automatické zajištění pro přepravu
- Hydraulické rozdělení hmotnosti v celém záběru
- Střední výkyvné zavěšení sekcí
- Odpružená náprava Boogie vč. vzduchotlakých brzd

Technické údaje:

- Hmotnost cca 1 000 kg /m
- Ložiska bez potřeby údržby
- Hřídele 60 mm ze speciální oceli CRMO4V
- Hydraulické přípojky: 3x2-čín. a 1x1-čín.
- Převravní šířka: 3,0 m
- Převravní výška: 4,0 m
- Pneumatiky: 4x 600/50x22.5
- Osvětlení a vzduchových tabule

MaxiRoll 3-dílné půdní válce 5.30 m - 8.30 m

Systémový válec

MaxiRoll představuje novou generaci polních půdních válců firmy DAL-BO, která stanovuje měřítko v této oblasti zpracování půdy. MaxiRoll je obzvláště stabilní a těžký návěsný válec s četnými možnostmi výbavy a rozsáhlým spektrem použití. Stroj MaxiRoll Vám zajistí vyšší výnosy, vždyť mimo jiné zaručí dobré hospodaření s půdní vlhkostí, zhutňují prázdné prostory ve vrchní vrstvě půdy tak, aby např. hlemýždi a slimáci nenalezli žádný životní prostor. Zvlněné profily kruhů DAL-BO rozdrťí hroudy podstatně lépe a jsou i odolnější vůči kamenům. MaxiRoll je však také ideální nářadí pro vytváření seťového lože. Díky velké průchodnosti lze doplnit stroj o těžkou hydraulicky ovládanou drtící a rovnací lištu Crackerboard a změnit tak MaxiRoll na výkonnou kombinaci pro zmiňovanou předseťovou přípravu půdy. S vhodným příslušenstvím využijete MaxiRoll prakticky celoročně.



Standardní a volitelná výbava



4-řadé zavlačovače slámy a dalších rostlinných zbytků

Hydraulicky ovládané 4-řadé zavlačovače slámy vybavené prsty 14 mm a vodicími koly z oceli pro přesné vedení hloubky. Pro válení lze zavlačovače hydraulicky zvednout a vyřadit z činnosti.



Kultivační brány

Hydraulicky ovládané 3-řadé sekce bran s paralelogramovým vedením, hroty Super Q a vodicími koly z oceli. Pro válení lze sekce bran hydraulicky zvednout a vyřadit z činnosti.



Crackerboard

Hydraulicky ovladatelná lišta Crackerboard s mimořádně pevnými prsty, s paralelogramovým vedením a plynulým nastavením pracovního úhlu pomocí vřeten. Sériově vybaven stejnoběžnými válci pro přesné vedení hloubky a a ostřím 100x12mm. Pro válení lze Crackerboard hydraulicky zvednout a vyřadit z činnosti.



Nožový řezací válec

Každý válec o prům. 350 mm je vybaven 6 sadami kalených nožů z oceli legované borem. Nožové sekce lze plynule předepnout pomocí dusíkových akumulátorů až do tlaku 70 bar. Ovládání se provádí plně hydraulicky ze sedadla řidiče. Pro válení lze nožový válec hydraulicky zvednout a vyřadit z činnosti.



2-řadé zavlačovače s rovnací lištou

Hydraulicky ovládané dvouřadé zavlačovače s paralelogramovým vedením a prsty 12 mm vč. pojistky proti jejich ztrátě. Přesné vedení hloubky se provádí pomocí vodicích kol z oceli. Zavlačovač lze vybavit odpruženou rovnací lištou (viz dodatečná výbava greenline).



2-řadé zavlačovače s lištou Crackerboard

Hydraulicky ovládané dvouřadé zavlačovače s vpředu připojenou lištou Crackerboard, paralelogramovým vedením a prsty 12 mm vč. pojistky proti jejich ztrátě. Přesné vedení hloubky se provádí pomocí vodicích kol z oceli.

MaxiRoll systémové válce

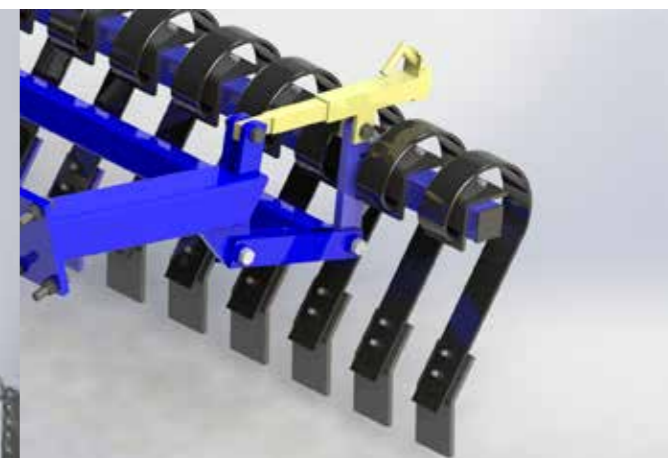

Crackerboard – drtící a rovnací lišta

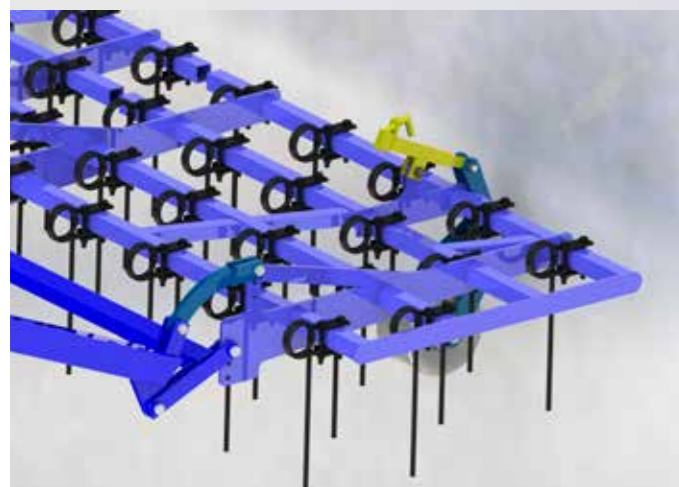

4-řadé zavlačovače slámy a rostl. zbytků

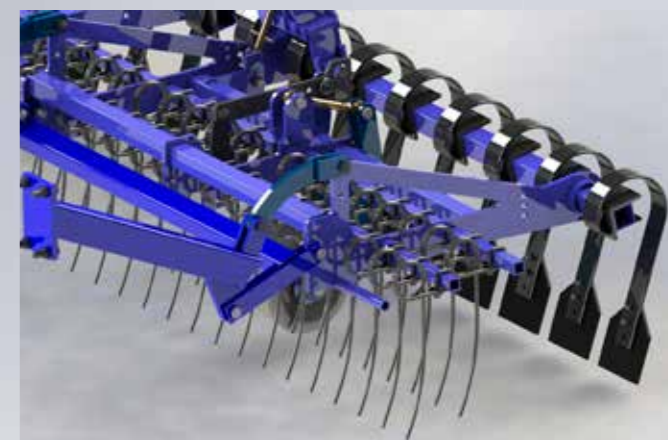

2-řadé zavlačovače s lištou Crackerboard

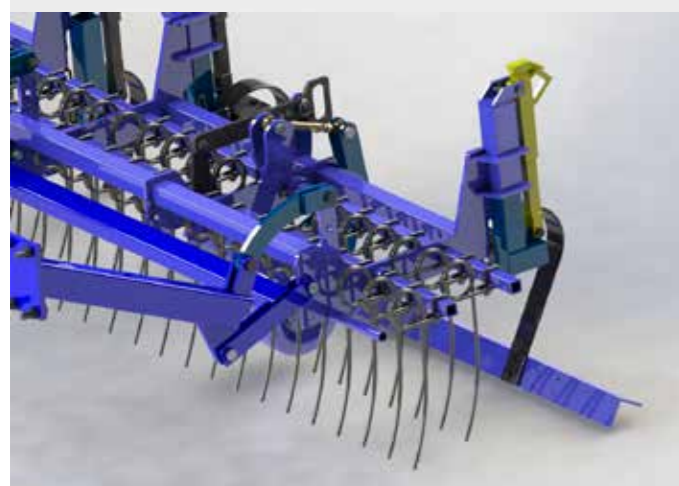

2-řadé zavlačovače s rovnací lištou

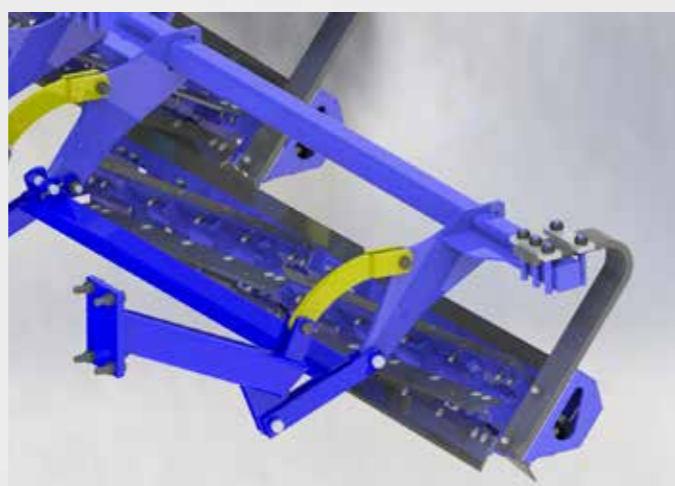

Nožový řezací válec

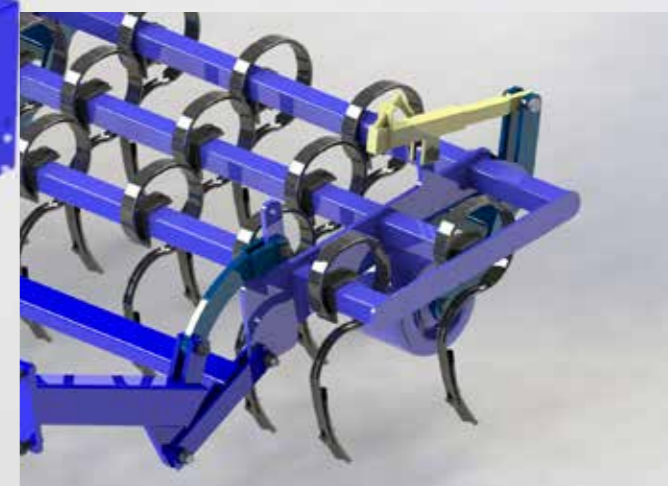

Sekce kultivačních bran

Standardní a volitelná výbava

Sériová výbava:

- Kvalitní odlitky DAL-BO
- Stavitelná opěrná noha, od 14,30m hydraulicky
- Systém DUOFLEX
- Automatické zajištění při přepravě
- Hydraulické rozdělení hmotnosti
- Osvětlení kompletní
- Zavěšení: 10,30 a 12,30m: hubice závěsu od 14.30m: rozporka kat. III/III

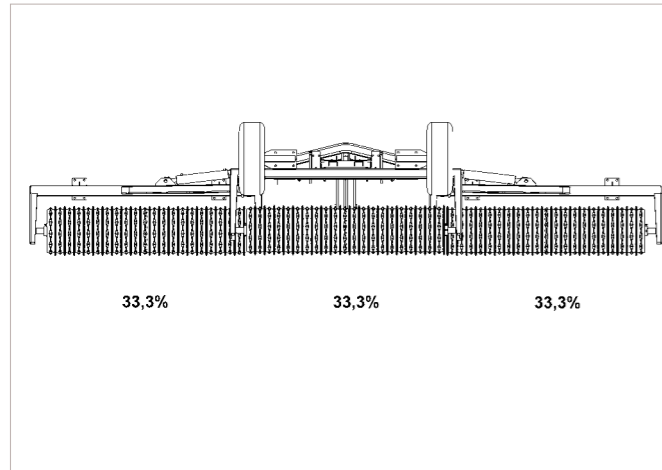

Hydraulické rozdělení hmotnosti

MaxiRoll je sériově vybaven hydraulickým rozdělením hmotnosti. Zvýšená hmotnost rámu a podvozku je přenášena přes dvojčinné válce hydraulicky na boční sekce. Tím je zaručen rovnoměrný tlak v celé pracovní šířce stroje. Sériový tlakoměr usnadňuje ovládání.



MaxiRoll je sériově z výroby vybaven hydraulickým rozdělováním hmotnosti. Velký kontrolní tlakoměr usnadňuje ovládání.

Technické údaje:

- Min. hmotnost cca 500 kg na m
- Robustní ocelový rám 150 x 100 mm
- Výška zavěšení: variabilní
- Rozměrná speciální přírubová ložiska
- Nosné hřídele prům. 60mm z oceli CRMO4V
- Pneumatiky: 300/80x15,3 od 7,60 m: 400/60, 14ply
- Přepravní šířka: 2,5 m
- Potřebné hydraulické přípojky: 1x2-čín. a 1x1-čín.

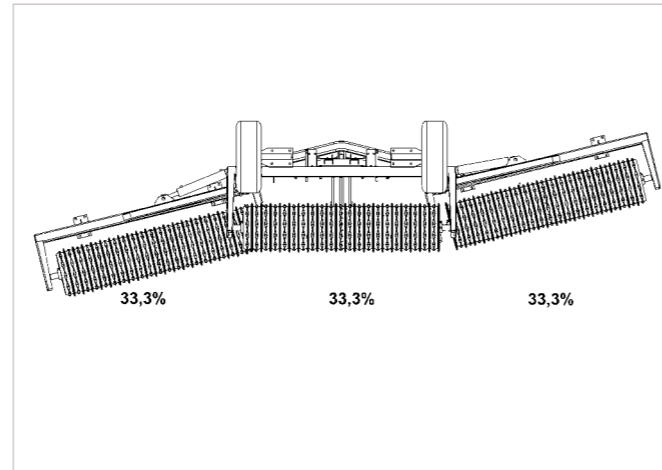

Systém DUOFLEX

Díky systému DUOFLEX s integrovaným dusíkovým akumulátorem a středním uložením bočních sekcí zaručí, že se mohou tyto sekce přizpůsobit více než 50 cm nahoru a dolů terénním podmínkám!



Válce lze dodat s hydraulickými nebo vzduchovými brzdami.

MaxiRoll



MaxiRoll s rovnací lištou crackerboard a secím boxem SpeedTronic při průrazném obdělávání veškerých pozemků – setí a zpětné zpevnění se provede v jednom přejezdu.

Technické údaje

Typ	5.30 m	6.30 m	7.60 m	8.30 m	8.30 m "Heavy-Duty"
Zugkraftbedarf min.	90 k	100 k	110 k	120 k	130 k
SNOWFLAKE® 50 cm hmotnost / počet kruhů	2 775 kg/ 109 ks	3 460 kg/ 129 ks	4 185 kg/ 157 ks	4 450 kg/ 165 ks	-
SNOWFLAKE® 55 cm hmotnost / počet kruhů	3 205 kg/ 109 ks	4 050kg/ 129 ks	4 935 kg/ 157 ks	5 210 kg/ 165 ks	-
SNOWFLAKE® 60 cm hmotnost / počet kruhů	3 855 kg/ 109 ks	4 605 kg/ 129 ks	5 595 kg/ 157 ks	5 970 kg/ 165 ks	6 300 kg/ 167 ks
SNOWFLAKE® 65 cm -hmotnost / počet kruhů	3 960 kg/ 109 ks	5 050 kg/ 129 ks	5 990 kg/ 157 ks	5 990 kg/ 165 ks	6 900 kg/ 167 ks
Crosskill 53 cm hmotnost / počet kruhů	2 290 kg/ 55 ks	3 035 kg/ 63 ks	3 685 kg/ 79 ks	3 900 kg/ 83 ks	-
Crosskill 60 cm hmotnost / počet kruhů	2 975 kg/ 55 ks	3 920 kg/ 63 ks	4 785 kg/ 79 ks	5 050 kg/ 83 ks	-
Cross Combi 50 cm hmotnost / počet kruhů	2 900 kg/ 92 ks	3 540 kg/ 114 ks	4 375 kg/ 132 ks	4 555 kg/ 140 ks	-
Cross Combi 55 cm hmotnost / počet kruhů	3 320 kg/ 92 ks	4 090 kg/ 14 ks	5 070 kg/ 132 ks	5 275 kg/ 140 ks	5 600 kg/ 140 ks
Hydr. Crackerboard hmotnost / počet kruhů	6 70 kg/ 28 ks	7 85 kg/ 34 ks	9 00 kg/ 40 ks	1 010 kg/ 44 ks	1 010 kg/ 44 ks
Potřeba výkonu min.	30 k	40 k	50 k	60 k	60 k
Přepravní šířka	2.50 m	2.50 m	2.50 m	2.50 m	3.00 m
Pneumaitky	300/80x15.3	300/80x15.3	400/60x15.5 Twin	400/60x15.5 Twin	400/60x15.5 Twin

MaxiRoll 3-dílné půdní válce s 5 sekcemi 9.50 m - 10.30 m

Systemový válec

Pro vyrovnání orební brázdy a přípravu seťového lože Vám doporučujeme hydraulickou drtící a smykovou lištu Crackerboard. Díky mimořádně velké světlosti rámu stroje MaxiRoll je vždy zaručena práce bez ucpávání. Mimořádně těžké prsty mají silný nárazový a pružící efekt, což přispívá k účinnému rozbíjení hrud a optimálnímu rovnání pozemku. Lišta Crackerboard je sériově vybavena zahnutými prsty 100X12 mm. Pracovní úhel se přednastavuje pomocí vřeten, nastavení pracovní hloubky se provádí hydraulicky. Díky paralelogramovému zavěšení se zachová při každé pracovní hloubce předvolený pracovní úhel, sériově stejnoběžné válce zaručují přesnou pracovní hloubku. Tím je dosaženo při zvláště obtížných podmínkách agresivní práce a zaručí se optimální vzhled a zpracování pozemku.



Standardní a volitelná výbava

Sériová výbava:

- Kvalitní odlitky DAL-BO
- Stavitelná opěrná noha
- Systém DUOFLEX
- Automatické zajištění pro přepravu
- Hydraulické rozdělení hmotnosti
- Osvětlení kompletní
- Bezúdržbová ložiska

Technické údaje:

- Min. hmotnost cca 500 kg /m
- Rozměrná speciální přírubová ložiska
- Nosné hřídele prům. 60mm z oceli CRMO4V
- Potřebné hydraulické přípojky: 2x2-čín.
- Přepravní šířka: 3m
- Pneumatiky: 480/45x17 TWIN, 14ply



Rovná lišta Crackerboard

Hydraulicky stavitelná drtící a rovnací lišta Crackerboard s paralelogramem je vyrobená z pružinové oceli 100x12mm a je osazena speciálním ostřím smírním opotřebením. Ovládá se hydraulicky ze sedadla traktoru. V případě použití stroje pro válení může být Crackerboard hydraulicky vyzvednut a vyřazen z činnosti.

Technické údaje

Typ	9.50 m	10.30 m
Potřeba výkonu min.	150 k	160 k
SNOWFLAKE® 50 cm -hmotnost / počet kruhů	5 270 kg/ 197 ks	5 385 kg/ 213 ks
SNOWFLAKE® 55 cm -hmotnost / počet kruhů	6 080 kg/ 197 ks	6 260 kg/ 213 ks
SNOWFLAKE® 60 cm -hmotnost / počet kruhů	7 365 kg/ 197 ks	-
Crosskill 53 cm -hmotnost / počet kruhů	4 260 kg/ 99 ks	4 450 kg/ 107 ks
Crosskill 60 cm -hmotnost / počet kruhů	5 750 kg/ 99 ks	5 900 kg/ 107 ks
Cross Combi 50 cm -hmotnost / počet kruhů	5 555 kg/ 160 ks	5 695 kg/ 172 ks
Cross Combi 55 cm -hmotnost / počet kruhů	6 285 kg/ 160 ks	6 480 kg/ 172 ks
Hydr. Crackerboard-hmotnost/počet prstů	1 010 kg/ 44 ks	1 100 kg/ 54 ks
Potřeba výkonu min.	60 k	100 k
Přepravní šířka	3.00 m	3.00 m
Pneumatiky	400/60x15.5 Twin	520/50x17 Twin

MaxiRoll HD 5-ti dílné půdní válce 10.30 m - 12.30 m

Systémový válec

Pro vyrovnání orební brázdy a přípravu seťového lože Vám doporučujeme hydraulickou drtící a smykovou lištu Crackerboard. Díky mimořádně velké světlosti rámu MaxiRoll je vždy zaručena práce bez ucpávání. Mimořádně těžké prsty mají silný nárazový a pružící efekt, což přispívá k účinnému rozbíjení hrud a optimálnímu rovnání pozemku. Lišta Crackerboard je sériově vybavena zahnutými prsty 100X12 mm. Pracovní úhel se přednastavuje pomocí vřeten, nastavení pracovní hloubky se provádí hydraulicky. Díky paralelogramovému zavěšení se zachová při každé pracovní hloubce předvolený pracovní úhel, sériově stejnoběžné válce zaručují přesnou pracovní hloubku. Tímje dosaženo při zvláště obtížných podmínkách agresivní práce a zaručí se optimální vzhled a zpracování pozemku.



Standardní a volitelná výbava

Sériová výbava:

- Kvalitní odlitek DAL-BO
- Výsuvná odstavňá opěra
- Systém DUOFLEX
- Automatické zajištění při přepravě
- Hydraulické rozdělení hmotnosti
- Osvětlení kompletní
- Ložiska nevyžadující údržbu

Technické údaje:

- Min. hmotnost cca 500 kg na m
- Rozměrná speciální přírubová ložiska
- Nosné hřídele 60 mm z oceli CRMO4V
- Potřebné hydraulické přípojky: 2x2-čín.
- Přepravní šířka: 3m
- Pneumatiky: 480/45x17 TWIN, 14ply



Drťící a rovnací lišta Crackerboard

Hydraulicky ovládaná lišta Crackerboard s paralelogramovým vedením, vybavená prsty 100x12 mm a speciálním tvarovaným ostřím. Ovládání se provádí plně hydraulicky ze sedadla řidiče. V případě potřeby válení lze lištu Crackerboard hydraulicky vyzvednout a vyřadit tak z činnosti.



Sériově montované 3-D výkyvné zavěšení pracovních sekcí s hydraulickým předpětím zaručuje mimořádně dobré kopírování pozemku a práci stroje bez hrozby jeho poškození.

Technické údaje

Typ	10.30 m	12.30 m
Potřeba výkonu min.	160 k	200 k
SNOWFLAKE@ 50 cm -hmotnost / počet kruhů	7 285 kg/ 205 ks	10 920 kg/ 253 ks
SNOWFLAKE@ 55 cm -hmotnost / počet kruhů	8 260 kg/ 205 ks	11 730 kg/ 253 ks
SNOWFLAKE@ 60 cm -hmotnost / počet kruhů	9 275 kg/ 205 ks	12 750 kg/ 253 ks
SNOWFLAKE@ 65 cm -Gewicht/Anzahl Ringe	9 730 kg/ 205 ks	13 480 kg/ 253 ks
Crosskill 53 cm -hmotnost / počet kruhů	7 900 kg/ 105 ks	9 900 kg/ 129 ks
Crosskill 60 cm -hmotnost / počet kruhů	-	11 300 kg/ 129 ks
Cross Combi 50 cm -hmotnost / počet kruhů	7 550 kg/ 172 ks	11 70 kg/ 204 ks
Cross Combi 55 cm -hmotnost / počet kruhů	8 480 kg/ 172 ks	12 000 kg/ 204 ks
Hydr. Crackerboard- hmotnost/počet prstů	1 100 kg/ 54 ks	1 200 kg/ 68 ks
Potřeba výkonu min.	100 k	150k
Přepravní šířka	3.00 m	3.00 m
Pneumaitky	520/50x17 Twin	710/40x22.5 Twin

MaxiRoll Greenline 3.00 m

Účinná péče o louky a pastviny

Jednodílný luční válec pro účinnou péči o louky a pastviny, jejich přísev a nový osev. Stabilní základní rám umožňuje kombinaci s dvouřadými zavlačeči, odpruženou rovnací lištou a pneumatickou secí technikou. Pro použití na loukách a pastvinách Vám doporučujeme ocelový válec prům. 710 mm plnitelný vodou. Pro univerzální použití na loukách, pastvinách a na poli lze Greenline 300 vybavit kruhy CrossCombi 50 nebo 55 cm. Na přání je stroj samozřejmě dostupný také provedení s válci Cambridge 50, 55, 60 a 65 cm.



Standardní a volitelná výbava

Sériová výbava:

- Robustní tříbodový základní rám
- Zavěšení – tříbodový závěs kat. II/III
- Stavitelná opěra
- Připraven pro pneumatickou secí techniku
- Čistý pracovní záběr: 2.80 m
- Převravní šířka: 3,0 m

Technické údaje:

- Ocelový válec 710x10 mm plnitelný vodou s průřezným hřídelem prům. 60mm a stavitelnou ocelovou stěrkou
- Litinové kruhy: 50 nebo 55 cm CrossCombi s hřídelem 60mm ze speciální oceli CRMO4V



Pro přesný přísev a nový osev lze Greenline 300 vybavit „pneumatickou skříní“ 300 I (pohon kolem), nebo dávkováním „Speed-Tronic“ (dávkování nezávisle na rychlosti pomocí informační zásuvky). Maximální komfort obsluhy je zaručen sklopnou nakládací plošinou.

Dvouřadé zavlačovače s paralelogramovým vedením jsou vybaveny pevnými 4-násobně přestavitelnými prsty 12 mm jejich vzájemná vzdálenost činí pouze 6 cm. Odpružená rovnací lišta poskytuje optimální účinek rovnání a přispívá k nízkému obsahu popelovin v krmivu.



Kombinace zavlačovače a lišty Crackerboard je mimořádným způsobem vhodná pro srovnání pozemku, např. po divokých prasatech a pro výsev meziplodin po orbě, nebo kypření. Po sklizni silážní kukuřice se může stroj ve spojení s kruhy CrossCombi využít k narušení rostlinných zbytků, a tedy i k účinnému, rychlému a levnému zničení zavíječe kukuřičného!

Greenline 300 lze vybavit volitelně kruhy CrossCombi 50 nebo 55 cm. Tyto „univerzální“ kruhy se nejlépe hodí pro práci na lukách a pastvinách, pro výsev meziplodin na poli a díky jeho mnoha vpichům na m² pro efektivní provzdušnění pozemku, likvidaci mechu,....

Technické údaje

Typ	300x71 cm Ocelový válec	300x50 cm Cross Combi	300x55 cm Cross Combi	300x50 cm SNOWFLAKE®	300x55 cm SNOWFLAKE®
Převravní šířka	3.00 m	3.00 m	3.00 m	3.00 m	3.00 m
Pracovní šířka	2.80 m	2.80 m	2.80 m	2.80 m	2.80 m
Hmotnost (s vodou)	1100 kg (2000 kg)	1 570 kg	1 760 kg	1 510 kg	1 750 kg
Zavěšení	Kat. II/III	Kat. II/III	Kat. II/III	Kat. II/III	Kat. II/III
Připraven pro secí techniku	Ano	Ano	Ano	Ano	Ano
Opěrná noha	Ano	Ano	Ano	Ano	Ano

MaxiRoll Greenline 6.30 m - 8.30 m

Luční válce

Pro zajištění vysoké doживosti je rozhodujícím předpokladem energeticky hodnotné základní krmivo s nízkým obsahem popelovin. Pro profesionální výrobce mléka patří proto pravidelný přisev, provzdušnění a zpětné utužení travnatých ploch k obvyklé odborné praxi. Neboť pouze optimálně udržovaná louka může zaručit vysoké výnosy. Greenline je moderní generace lučních válců, které tyto úkoly splní jedním přejezdem a stanovují tak nová měřítka pro účinnou péči o louky a pastviny! Vyrovnání, zvláčení, přisev a válcování, popř. i zcela nový osev lze poprvé zvládnout „systémem jednoho pracovníka“, a to při maximálním komfortu ovládání a s platným schválením pro jízdu po silnici. Zažijte mnohostrannost bez hranic a otevřete si tak nové dimenze při hospodaření na loukách a pastvinách!



Standardní a volitelná výbava

Sériová výbava:

- Hydraulické rozložení hmotnosti
- Automatické zajištění pro přepravu
- Pevně namontovaná stavitelná odstavná noha
- Pneumatiky 400/60x15,5 - 14 PLY
- Nastavitelné ocelové stěrky
- Osvětlení
- Ložiska nevyžadující údržbu

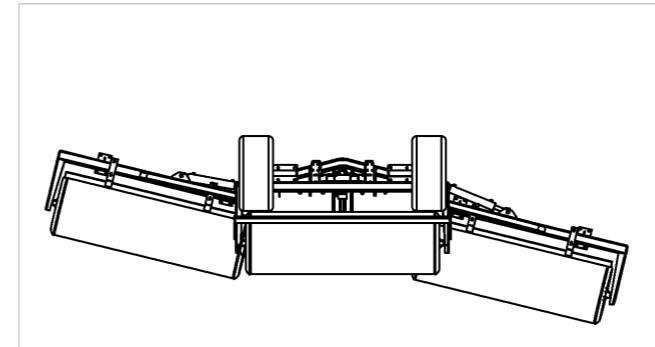

Systém DUOFLEX

Díky velkým plynovým akumulátorům, promyšlené konstrukci a plovoucí poloze válců se mohou boční sekce ažo 60 cm nahoru a dolů individuálně a optimálně přizpůsobit terénu. Proto mají všechny sekce i na extrémně svažitých pozemcích vždy dokonalý kontakt s půdou.



Pneumatická výsevní skříň Speed-Tronic

Pro traktory se 7-pólovou informační zásuvkou doporučujeme "Speed-Tronic". Rychlost jízdy se snímá pomocí snímače a zvolené množství osiva je vždy přesně dodrženo. Objem zásobníku je 500 l a ovládací panel je součástí sériové výbavy. Výsevní skříň „Speed-Tronic“ má sériově rozsáhle vybavený ovládací panel.



Pro jednoduché plnění výsevní skříň lze ve výrobním závodě namontovat nakládací plošinu se sklopnými schůdky a zábradlím. Tím se zaručí vždy spolehlivá a bezpečná práce.

Technické údaje:

- Ocelový válec 710x10 mm plnitelný vodou
- Mimořádně těžký rám 10mm z jemnozrné oceli
- Průběžný ocelový hřídel prům. 60 mm
- Hmotnost: cca 900 kg/m pracovní šířky
- Přepravní šířka: 2,5 m (8,3 m / 3,0 m)
- Potřebné hydraulické přípojky: 1x2-čín., 1x1-čín.



Hydraulické rozdělení hmotnosti

Maxiroll Greenline je sériově vybaven hydraulickým rozložením hmotnosti. Přitom se zvýšená hmotnost rámu a podvozku přenáší přes hydr. válce sklápění na boční sekce, takže je zaručen rovnoměrný tlak v celé pracovní šířce stroje.



Osivo je aplikováno přes 8, resp. 16 (u 8,3 m) přesných odrazných talířů metodou širokého výsevu a nezávisle na větru. Každá výsevní trubka je opatřena dávkovacím válečkem. Odrazné talíře lze podle účelu použití namontovat před a/nebo za zavlačovač. To zaručuje i u nového výsevu rovnoměrné vzházení travního porostu.



Díky plně hydraulickému rozkládání a skládání lze MaxiRoll Greenline rychlým a jednoduchým způsobem z místa řidiče sklopit na přepravní šířku 2,5 m (6,3 m), resp. 3,0 m (8,3 m).

Standardní a volitelná výbava



Mimořádně robustní válce jsou vyrobeny ze speciální silnostěnné trubky 10 mm a jejich průměr je 710 mm. Díky mimořádně silným průchozím hřídelům o prům. 70 mm jsou válce ve velké míře necitlivé na kameny.



Dvouřadé, hydraulicky přestavitelné zavlačovače provzdušňují svými silnými prsty 12mm travní plochu výrazně intenzivněji, než standardní zavlačovače pro louky a pastviny. Odpružená rovnací lišta je upevněna na zavlačovači a přednastavuje se pomocí vřeten tak, že pracuje těsně nad zemí. Vyvýšeniny jsou čistě urovnány a půda je rovnoměrně rozdělena po celé travní ploše tak, aby mohla lépe dorůstat nová tráva. Kromě toho tak lze odstranit lehké škody způsobené divokou zvěří.



2-řadé zavlačovače s lištou Crackerboard

Hydraulicky ovládané dvouřadé zavlačovače s přední lištou Crackerboard, paralelogramovým vedením a prsty 12 mm vč. pojistky proti jejich ztrátě. Přesné vedení hloubky se provádí pomocí vodících kol z oceli.



Naplněním vodou lze hmotnost ocelových válců zvýšit o 75 %. Ve spojení se zaoblenými hranami se travní plocha i při jízdě do zatáček maximálně šetří a díky vysoké hmotnosti se optimálně zpětně utužuje.

Technické údaje

Typ	6.30 m	8.30 m
Hmotnost / s vodou	3 250 kg / 5 580 kg	4 200 kg / 7 540 kg
Přepravní šířka	2.50 m	3.00 m
Pneumaitky	400/60x15.5*	400/60x15.5*
Zavlačovač 50 cm – hmotnost / počet	1 005 kg/100 ks	1 310 kg/131 ks
Rovnáč lišta	170 kg	200 kg
Crackerboard hmotnost / počet	875 kg/34 ks	1 110 kg/44 ks



MaxiCut 3.00 m - 12.00 m

Nožový řezací válec

Nožový řezací válec úsporně a s vysokým hektarovým výkonem rozmělnuje organické zbytky. MaxiCut je jednoduchá a výkonná alternativa mulčovače. Jeho pojezdová rychlost při práci činí 18-25 km/h. Díky vysoké celkové hmotnosti a 30 sadám řezných nožů na jeden válec se rozřezávají organické zbytky, např. po sklizni kukuřice, slunečnice, řepky...na délku cca 17 cm a promíchávají se s půdou. Díky dlouhé životnosti nožů (min. 5 000 ha) a nízké spotřebě motorové nafty (3-4 l/ha) má MaxiCut ve srovnání se všemi variantami mulčování pouze minimální náklady na údržbu a provoz. Na lehkých půdách lze po řepce, nebo obilninách využít tento stroj dokonce i k podmítce. MaxiCut 600 lze pro tento účel vybavit volitelně vzadu připojeným, hydraulicky sklupným dvouřadým zavláčovačem s mimořádně silnými prsty 16mm. Tím je umožněno použití pro podmítku strniště a popř. i přípravu setového lože při současně aplikaci mezplodiny. V tomto případě je nutné doplnit výbavu stroje o pneumatické secí zařízení "Speed-Tronic".



MaxiCut pomáhá účinně předcházet erozi půdy. Díky zvláštnímu způsobu práce zůstávají organické zbytky promíchané se zeminou na povrchu půdy a částečně poškozené kořenové struktury zajišťují dostatečnou soudržnost půdy.

Standardní a volitelná výbava

Sériová výbava:

- Ocelový buben 600 x 7 mm plnitelný vodou s průchozím ocelovým hřídelem 70 mm
- Kuželíková ložiska se zásobníkem tuku 750 g
- Hmotnost cca 1000 kg / m (s vodou)
- Speciálně kalené nože tl. 8 mm
- Převodní šířka 3,0 m
- Osvětlení a výstražné tabule

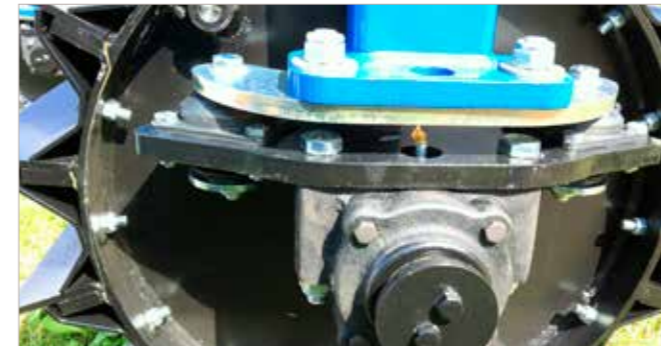

Maxicut pomáhá efektivním způsobem předcházet erozi, neboť díky jeho zvláštnímu způsobu práce zůstávají organické zbytky jako ochrana na povrchu půdy a částečně poškozené kořenové struktury pak v půdě. Tím je zajištěna dostatečná soudržnost půdy.



Hydraulicky sklupný zavláčovač slámy: Montáží dvouřadého těžkého zavláčovače slámy s prsty 16 mm lze MaxiCut vynikajícím způsobem použít k prvnímu zpracování strniště po řepce a obilí (vysoké strniště!), resp. při přípravě setového lože na jaře např. po vymrzlých meziplodinách.

Technické údaje:

MaxiCut 600:

- Patentovaný tlumicí systém – odpružení válců
- Návěsný podvozek s rozporkou kat. III
- Pneumatiky 400/60x15,5 14ply
- Hydraulické přípojky: 2x2-čín.

MaxiCut 300:

- Zavěšení možné čelní i zadní – tříbodový závěs



Pro použití vpředu doporučujeme u MaxiCut 300 k ochraně traktoru použít ochranný kryt.



MaxiCut je vybaven speciálními kovanými noži. Díky jednoduché konstrukci a speciálnímu způsobu kalení mají nože životnost min. 5 000 ha - tím jsou náklady na opotřebitelné díly velmi nízké. Drcení organických zbytků na délku cca 17 cm se provádí pomocí 15 sad nožů, které jsou umístěny radiálně na ocelovém bubnu. V prac. záběru je vždy pouze jeden nůž, který v důsledku vysoké rychlosti perfektně řeže stonky, které jsou navíc krycími lištami mezi noži rozdraceny! Díky mimořádně snadnému ovládání náradí „rozložení a zahájení práce“ je nožový válec neporazitelnou alternativou při moderní technologii mulčování.

Technické údaje

Typ	Pracovní záběr	Hmotnost / s vodou	Počet nožů	Potřeba výkonu	Převodní šířka
MaxiCut 300	2.75 m	1 750 kg / 2 450 kg	45 ks	90 k	3.00 m
MaxiCut 600 *	5.80 m	4 300 kg / 6 100 kg	90 ks	150 k	2.65 m
MaxiCut 1200 *	11.60 m	11 400 kg / 15 000 kg	180 ks	330 k	**

* MaxiCut 600: Potřebné hydr. připojení: 2 x 2-čín., zavláčovače - +1x2-čín. Z výrobního závodu lze dodat dvouokružové vzduchotlaké brzdy.

** MaxiCut 1200 musí být pro přepravu na silnici rozpojen!

LevelFlex 1.50 m - 6.00 m

Čelní pěk

Jednodílný čelní pěk s robustním ocelovým rámem, těžkým čelním zavěšením a s optimální geometrií. Daleko dopředu sahající zavěšení „táhne“ pěk tak, že se na poli „řídí“ sám. Ostrý profil kruhů s úhlem 30° a vysoká celková hmotnost stroje přispívají k optimálnímu hloubkovému zpracování. Tím se docílí díky vynikajícímu kapilárnímu efektu výrazně lepšího vzcházení polních porostů. Díky speciálnímu uvnitř umístěnému uložení se pracovní šířka rovná přepravní.

Třídílný hydraulicky sklopný čelní pěk lze volitelně vybavit hydraulicky přestavitelnou lištou Crackerboard, nebo 2-dílnou sekci kultivačních bran. Těžká celková konstrukce zaručuje optimální rovnání a zpětné utužení půdy. Daleko dopředu sahající zavěšení „táhne“ pěk, čímž se docílí při pracovním nasazení vynikající říditelnosti soupravy. Přepravní šířka činí 2,9m. Stablní řetězy zaručují při práci vyrovnávání výšky a tak i optimální přizpůsobení stroje povrchu terénu.



Standardní a volitelná výbava

Sériová výbava: 1-dílné provedení:

- Kvalitní odlitky se zárukou 3 roky
- Těžký čelní rám s optimální geometrií zavěšení
- Automatická přepravní pojistka pro jízdu na silnici
- Hřídele 60 mm z chromniklové oceli
- Čistící řetězy, odstavné podpěry
- Osvětlení a výstražné tabule



Levelflex je vysoce moderní čelní pěk, který zaručuje optimální přípravu seťového lože. Kompaktní konstrukce a těžiště blízko traktoru minimalizují potřebu tažné síly. Šetrí se tak i přední náprava a čelní hydraulika.

Sériová výbava: 3-dílné provedení:

- Kvalitní odlitky se zárukou 3 roky
- Těžký čelní rám s optimální geometrií zavěšení
- Automatická přepravní pojistka pro jízdu na silnici
- Hřídele 60 mm z chromniklové oceli
- Čistící řetězy, odstavné podpěry
- Osvětlení a výstražné tabule



Daleko dopředu sahající čelní zavěšení s optimalizovanou geometrií „táhne“ pěk, takže se při práci na poli chová téměř neutrálně. Pěchem lze nahradit nic neřešící čelní závaží.



Vlajkovou lodí jsou v řadě Levelflex 3-dílné typy s pracovní šířkou 4,0 - 6,0m. Boční sekce jsou hydraulicky sklopné a pro jízdu automaticky zajištěny. Přepravní šířka činí 2,9m a výhled dopředu není nijak omezen.



2-řadé sekce kultivačních bran Levelflex jsou hydraulicky ovládané ze sedadla řidiče. Především při práci na lehkých a středně těžkých půdách docílíme s radličkami „Super -Q“ optimálních výsledků práce – efektivního prokypření půdy.



Standardní a volitelná výbava



Polohu lišty Crackerboard lze při práci na poli plynule hydraulicky přestavit. Proto se docílí i za obtížných a velmi silně se měnících půdních podmínek optimálního výsledku práce. Pracovní úhel prstů se předvolí ručně pomocí vřeten. Díky paralelogramovému vedení se při přestavení pracovní hloubky vždy zachová předvolený úhel.



Levelflex může být vybaven ocelovými kruhy 65 cm s V profilem. Tyto kruhy jsou na těžkých půdách alternativou pro litinové kruhy průměru 80 nebo 90 cm.

Technické údaje

Typ	1.50 m	1.50 m pro 4 m Crackerboard	2.50 m	3.00 m	4.00 m	4.00 m hydr.	4.50 m hydr.	5.00 m hydr.	6.00 m hydr.
Potřeba výkonu od	20 k	20 k	25 k	30 k	40 k	50 k	60 k	65 k	70 k
SNOWFLAKE® 50 cm hmotnost / počet kruhů	-	-	-	-	-	-	-	-	-
SNOWFLAKE® 55 cm hmotnost / počet kruhů	-	-	1 405 kg / 45 ks	1 625 kg / 55 ks	2 030 kg / 75 ks	2 540 kg / 71 ks	2 475 kg / 79 ks	2 870 kg / 91 ks	3 150 kg / 111 ks
SNOWFLAKE® 60 cm hmotnost / počet kruhů	-	-	1 620 kg / 45 ks	1 885 kg / 55 ks	-	-	-	-	-
SNOWFLAKE® 65 cm hmotnost / počet kruhů	-	-	1 780 kg / 45 ks	2 085 kg / 55 ks	-	-	-	-	-
Crosskill 53 cm hmotnost / počet kruhů	-	-	970 kg / 22 ks	1 110 kg / 27 ks	1 370 kg / 37 ks	1 850 kg / 35 ks	1 930 kg / 39 ks	1 990 kg / 45 ks	2 050 kg / 55 ks
Crosskill 60 cm hmotnost / počet kruhů	-	-	1 245 kg / 22 ks	1 445 kg / 27 ks	1 780 kg / 37 ks	2 360 kg / 35 ks	2 480 kg / 40 ks	2 595 kg / 45 ks	2 825 kg / 55 ks
Cross Combi 50 cm hmotnost / počet kruhů	-	-	1 320 kg / 38 ks	1 485 kg / 46 ks	1 845 kg / 62 ks	-	-	-	-
Cross Combi 55 cm hmotnost / počet kruhů	-	-	1 490 kg / 38 ks	1 695 kg / 46 ks	2 125 kg / 62 ks	2 635 kg / 62 ks	2 880 kg / 70 ks	3 125 kg / 78 ks	3 575 kg / 94 ks
80cm Kruhy pěchu hmotnost / počet kruhů	900 kg / 10 ks	920 kg / 10 ks	1 260 kg / 17 ks	1 175 kg / 15 ks	1 435 kg / 20 ks	1 945 kg / 20 ks	2 175 kg / 22 ks	2 270 kg / 26 ks	2 595 kg / 30 ks
90cm Kruhy pěchu hmotnost / počet kruhů	1 140 kg / 10 ks	1 160 kg / 10 ks	1 630 kg / 17 ks	1 520 kg / 15 ks	-	-	-	-	-
65cm V-Profil	-	-	-	1 300 kg / 20 ks	-	-	-	-	-
Crackerboard prsty 45x10 hmotnost / počet kruhů	-	250 kg / 28 ks	160 kg / 18 ks	175 kg / 22 ks	200 kg / 28 ks	250 kg / 28 ks	280 kg / 32 ks	315 kg / 36 ks	380 kg / 44 ks
Crackerboard prsty 80x10 hmotnost / počet kruhů	-	310 kg / 22 ks	200 kg / 14 ks	225 kg / 16 ks	260 kg / 22 ks	310 kg / 22 ks	350 kg / 24 ks	395 kg / 28 ks	470 kg / 34 ks
2-řada sekce bran počet prstů	-	-	200 kg / 18 ks	230 kg / 22 ks	305 kg / 29 ks	350 kg / 29 ks	375 kg / 33 ks	403 kg / 36 ks	525 kg / 44 ks
Převravní šířka	2.20 m	2.50 m	2.50 m	3.00 m	4.00 m	2.90 m	2.90 m	2.90 m	2.90 m

FrontFlex 1.50 m - 4.00 m

Čelní válec

Kompaktní jednodílný polní válec, který je sériově vybaven kombinovaným zavěšením pro připojení vpředu a vzadu. Díky speciálnímu uvnitř umístěnému uložení se pracovní šířka rovná přepravní šířce. Stabilní a těžká konstrukce rámu a také vysoká celková hmotnost stroje zaručují tu nejlepší práci na poli. Optimální geometrie zavěšení přispívá k tomu, že je tažený prostředek snadno ovládan. Tímto válcem lze úspěšně nahradit v přípravě půdy nic neřešící čelní závaží traktoru.



Standardní a volitelná výbava

Sériová výbava:

- Kvalitní odlitky se zárukou 3 roky
- Hřídele z chromniklové oceli
- Přední rám s optimální geometrií zavěšení
- Automatická přepravní pojistka
- Odstavné vzpěry
- Osvětlení + výstražné tabule



Sekce kultivačních bran



Válec Flex s kombinovaným rámem



Hydraulicky ovládaná smyková lišta Crackerboard



Hydraulicky ovládaná smyková lišta Crackerboard

Technické údaje

Typ	1.50 m	2.60 m	3.00 m	4.00 m
SNOWFLAKE® 50 cm - hmotnost / počet kruhů	-	1 155 kg/47 ks	1 290 kg/55 ks	1 640 kg/75 ks
SNOWFLAKE® 55 cm - hmotnost / počet kruhů	-	1 365 kg/47 ks	1 525 kg/55 ks	1 940 kg/75 ks
SNOWFLAKE® 60 cm - hmotnost / počet kruhů	1 165 kg/29 ks	1 574 kg/47 ks	1 730 kg/55 ks	-
Crosskill 53 cm - hmotnost / počet kruhů	715 kg/15 ks	975 kg/25 ks	1 075 kg/29 ks	1 215 kg/37 ks
Crosskill 60 cm - hmotnost / počet kruhů	920 kg/15 ks	1 240 kg/25 ks	1 380 kg/29 ks	1 750 kg/37 ks
Cross-Combi 50 cm - hmotnost / počet kruhů	9 00 kg/25 ks	1 260 kg/43 ks	1 255 kg/46 ks	1 770kg/66 ks
Cross-Combi 55 cm - hmotnost / počet kruhů	1 005 kg/25 ks	1 450 kg/43 ks	1 485 kg/46 ks	2 070 kg/66 ks
Crackerboard – hmotnost	115 kg	160 kg	175 kg	200 kg

CombiFlex 3.00 m

CombiFlex je mnohostranně použitelný jednodílný válec. Pomocí sériového třibodového závěsu jej lze pevně připojit k traktoru nebo k nářadí pro zpracování půdy. Spuštěním tažné tyče dolů se připojuje vzadu umístěný válec jako návěsné nářadí přímo za traktor. Díky uvnitř umístěnému uložení se pracovní šířka rovná přepravní šířce. Stabilní celková konstrukce zaručuje dlouhou životnost a nejlepší výsledky při práci na poli.

- Hřídele ze speciální oceli CRMO4V uložené v kuličkových ložiscích
- Třibodový závěs s tažnou ojí
- Dvě odstavňé opěrné nohy



Technické údaje

Typ	3.00 m
50 cm SNOWFLAKE® - hmotnost / počet kruhů	1 230 kg/ 55 ks
55 cm SNOWFLAKE® - hmotnost / počet kruhů	1 575 kg/ 55 ks
60 cm SNOWFLAKE® - hmotnost / počet kruhů	1 710 kg/ 55 ks
53 cm Crosskill - hmotnost / počet kruhů	1 050 kg/ 29 ks

Naše další paleta nabízených produktů:



SNOWFLAKE® -
jednoduché, geniální,
robustní, s dlouhou
životností a mimořádnou
prodlouženou zárukou!



DAL-BO. Superior quality. That's how we roll

DAL-BO A/S

Bindeballevej 69 | DK-7183 Randbøl

Tlf.: +45 75 88 35 00 | Fax: +45 75 88 31 57

E-mail: info@dal-bo.dk | www.dal-bo.de



K Šilu 2263, 393 01 Pelhřimov
tel: +420 565 323 284 | +420 602 668 120
info@multos.cz | www.multos.cz

